

Beknopte Handleiding

Draadloze Telefoon (SIP)

Model **KX-TGP500** **B01**

Model **KX-TGP550** **T01**

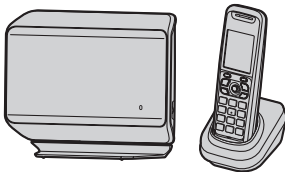

Afgebeeld model is de KX-TGP500.

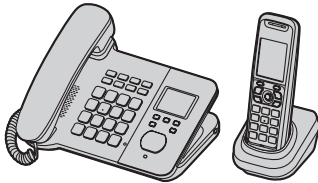

Afgebeeld model is de KX-TGP550.

Inhoud/Contenido/Indice	Pagina/Página/Pagina
Nederlandse instructies	1 - 26
Instrucciones en español	(1) - (26)
Istruzioni in italiano	<1> - <26>

Bedankt dat u hebt gekozen voor een product van Panasonic.

Laad de batterij 6 uur op voordat u het apparaat gaat gebruiken.

Lees deze handleiding aandachtig door, voordat u het apparaat in gebruik neemt.
Bewaar de handleiding voor latere naslag.

Inleiding

Deze handleiding	3
Aanvullende informatie	3
Displaytaal	4

Belangrijke informatie

Voor uw veiligheid	5
Belangrijke veiligheidsinstructies	6
Voor de beste prestaties	6
Beveiligingsmaatregelen	7
Overige informatie	7
Noodoproepen	8

Toetsen

Handset	9
Basisstation	10
<input type="checkbox"/> statusindicator op basisstation	12

Basisbediening

Telefoneren met behulp van het telefoonboek	14
Telefoneren met behulp van het basisstation (alleen KX-TGP550).	14
Oproepen beantwoorden met de handset	15
Oproepen beantwoorden met behulp van het basisstation (alleen KX-TGP550).	16
Wachtstand	16
Doorverbinden	16

Installatie

Het basisstation installeren	18
De handset installeren	20
Opmerkingen bij het instellen	20
Het netwerk installeren	21

Garantie

Garantie (voor België)	23
Garantie (voor Nederland)	24

Deze handleiding

In deze handleiding wordt het gebruik van de basisfuncties van de KX-TGP500/KX-TGP550 uitgelegd. Raadpleeg voor meer informatie over de precieze werking en het verder instellen van de telefoon de gebruikershandleiding op de website van Panasonic:

<http://panasonic.net/pcc/support/sipphone/>

Neem voor meer informatie contact op met de systeembeheerder.

Aanvullende informatie

Opmerking:

- Zie pagina 18 voor het instellen van het apparaat.

Meegeleverde accessoires

Nr.	Accessoire/artikelnummer	Aantal	
		KX-TGP500	KX-TGP550
①	Wisselstroomadapter/PQLV219CE	2	2
②	Ethernet-kabel	1	1
③	Standaard voor basisstation ^{*1}	1	–
④	Handset met snoer	–	1
⑤	Telefoonsnoer	–	1
⑥	Oplaadbare batterijen/HHR-65AAAB	2	2
⑦	Batterijklepje ^{*2}	1	1
⑧	Riemclip	1	1
⑨	Oplader	1	1
⑩	Indexsticker ^{*3}	–	1

*1 De standaard van het basisstation zit al aan het basisstation.

*2 Het batterijklepje is bevestigd aan de handset.

*3 Noteer de naam van 6 gebruikers en plak de sticker op het basisstation (pagina 11).

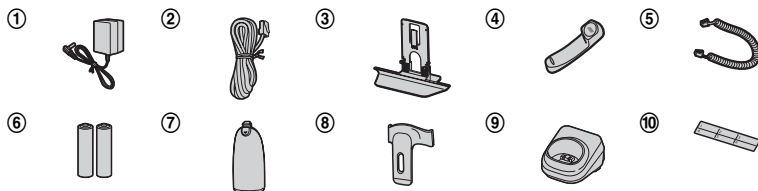

Displaytaal

De standaardinstelling is "English".

Handset

- 1  (midden van de joystick) →
[⇄][1][1][0]
- 2 [▼]/[▲]: "Nederlands" → **OK** →
[↶]

Basisstation

Beschikbaar voor: KX-TGP550

- 1  (middelste soft toets) →
[⇄][1][1][0]
- 2 [▼]/[▲]: "Nederlands" → **OK** →
[↶]

Voor uw veiligheid

Om ernstig letsel en gevaar voor uw leven/eigendommen te voorkomen moet u dit gedeelte goed nalezen voordat u het product in gebruik neemt. Zorg ervoor dat u het product correct en veilig kunt gebruiken.

WAARSCHUWING

Voedingsaansluiting

- Gebruik alleen de stroombron die op het apparaat wordt aangegeven.
- Overbelast stopcontact en verlengsnoeren niet. Dit kan leiden tot risico op brand of elektrische schokken.
- Steek de wisselstroomadapter/stekker volledig in het stopcontact. Als u dit niet doet, kunt u een elektrische schok krijgen of kan brand ontstaan door ophoping van warmte.
- Verwijder regelmatig stof, enz. van de wisselstroomadapter/voedingsstekker door deze uit de stopcontacten te trekken en vervolgens met een droge doek te reinigen. Opgehoopt stof kan leiden tot opeenhoping van vocht, enz. waardoor brand kan ontstaan.
- Haal de stekker van het product uit het stopcontact als er rook, een vreemde geur of vreemd geluid uit het apparaat komt. Deze omstandigheden kunnen leiden tot brand of elektrische schokken. Verzeker u ervan dat het roken is opgehouden en neem contact op met de leverancier van uw telefoonsysteem.
- Haal de stekker van het product uit het stopcontact en raak nooit het binnenwerk van het product aan als de behuizing opengebroken is.
- Raak de stekker nooit met natte handen aan. U zou een schok kunnen krijgen.

Installatie

- Vermijd ter voorkoming van vuur en elektrische schokken blootstelling van dit product aan regen of vocht.
- Plaats of gebruik dit product niet in de buurt van automatische apparaten zoals automatische deuren en brandalarmen. De door dit product uitgezonden radiogolven kunnen storingen in dergelijke apparaten veroorzaken waardoor ongelukken kunnen gebeuren.
- Zorg ervoor dat er niet te hard wordt getrokken aan het snoer van de wisselstroomadapter en aan de Ethernet-kabel, en dat deze snoeren en kabels niet worden verbogen of onder zware voorwerpen komen te liggen.

Veilig gebruik

- Trek de stekker van het apparaat uit het stopcontact voordat u het apparaat reinigt. Gebruik geen vloeibare reinigingsmiddelen of spuitbussen.
- Haal het apparaat niet uit elkaar.
- Mors geen vloeistof (schoonmaakmiddelen en dergelijke) op de stekker van de Ethernet-kabel en laat de stekker niet nat worden. Hierdoor kan brand ontstaan. Als de stekker van de Ethernet-kabel nat wordt, moet u de stekker onmiddellijk uit de netwerkcontactdoos trekken en niet gebruiken.
- Alleen KX-TGP550: Trek niet te hard aan het snoer tussen het basisstation en de handset. Het basisstation zou kunnen vallen met mogelijk letsel tot gevolg.
- Gebruik van overmatig volume door oortelefoons, hoofdtelefoons en hoofdtelefoonsets kan leiden tot gehoorschade.

Medisch

- Neem contact op met de fabrikanten van uw persoonlijke medische apparatuur, zoals pacemakers of gehoorapparaten, om te controleren of die apparatuur voldoende is beschermd tegen externe radiofrequente energie. (Dit product werkt binnen een frequentiebereik van 1,88 GHz tot 1,90 GHz en levert een maximaal zendvermogen van 250 mW.)
- Gebruik dit product niet in zorginstellingen wanneer in deze instellingen wordt aangegeven dat dit niet is toegestaan. Ziekenhuizen en zorginstellingen kunnen apparatuur gebruiken die gevoelig is voor externe radiofrequente energie.

OPGELET

Installatie en verplaatsing

- Werk nooit aan het netwerk tijdens onweer.
- Installeer netwerkcontacten nooit op natte plaatsen, tenzij het contact specifiek hiervoor is ontworpen.
- Raak ongeïsoleerde netwerkkabels of netwerkcontacten alleen aan als ze zijn losgemaakt van de rest van het netwerk.
- Ga voorzichtig te werk bij het installeren van of aanbrengen van wijzigingen in het lokale netwerk.
- De wisselstroomadapter is de hoofdaansluiting. Zorg ervoor dat er een gemakkelijk bereikbare wandcontactdoos in de buurt van het product aanwezig is.

Belangrijke informatie

- Dit product kan niet bellen tijdens een stroomstoring.

Batterij

- Wij adviseren de batterijen, zoals vermeld op pagina 3, te gebruiken. **GEBRUIK ALLEEN oplaadbare Ni-MH-batterijen van het type AAA (R03).**
- Gebruik geen oude en nieuwe batterijen door elkaar.
- Open of beschadig de batterijen niet. Electrolyten die uit de batterijen vrijkomen zijn bijtend en kunnen brandwonden of letsel aan ogen en huid veroorzaken. De elektrolyt is giftig en kan bij inslikken schade veroorzaken.
- Ga voorzichtig met de batterijen om. Raak de batterijen niet aan met geleidende materialen, zoals ringen, armbanden of sleutels. Dit kan kortsluiting veroorzaken, waardoor de batterijen en/of het geleidende materiaal heet kunnen worden en brandwonden kunnen veroorzaken.
- Laad de batterijen meegeleverd met of bedoeld voor gebruik met dit product alleen op volgens de instructies en beperkingen in deze handleiding.
- Gebruik voor het opladen van de batterijen alleen een compatibele oplader. Rommel niet aan de oplader. Als u deze aanwijzingen niet opvolgt, kunnen de batterijen opzwellen of exploderen.
- Voor Nederland: De batterijen worden bij dit product meegeleverd. Gooi ze niet weg als ze leeg zijn. Lever ze in als klein chemisch afval.



Belangrijke veiligheidsinstructies

Volg als u het apparaat gebruikt altijd de veiligheidsvoorschriften ter voorkoming van brand, elektrische schokken of persoonlijk letsel, waaronder:

1. Gebruik het apparaat niet bij water, zoals badkuipen, wastafels, aanrechten, in een vochtige kelder of bij een zwembad, enzovoort.

2. Gebruik het apparaat (uitgezonderd draadloze modellen) bij voorkeur niet tijdens onweer. Er bestaat een kleine kans op elektrische schokken door bliksem.
3. Gebruik de telefoon niet voor het rapporteren van een gaslek als het daar in de buurt staat.
4. Gebruik alleen het netsnoer en de batterijen die in deze handleiding worden beschreven. Gooi nooit batterijen in een open vuur. Deze kunnen exploderen. Houd u bij het weggooiën van batterijen aan de lokale milieuvorschriften.

BEWAAR DEZE INSTRUCTIES

Voor de beste prestaties

Locatie van basisstation/storing vermijden

Het basisstation en andere compatibele Panasonic-apparaten gebruiken radiogolven voor de onderlinge communicatie.

- Voor een maximaal bereik en storingsvrije communicatie plaatst u het basisstation:
 - op een gemakkelijk bereikbare, hoge en centrale locatie (binnenshuis) zonder obstakels tussen de draadloze handset en het basisstation;
 - buiten bereik van elektronische apparatuur, zoals televisietoestellen, radio's, computers, draadloze apparatuur en andere telefoons;
 - uit de buurt van radiozenders, zoals de zendmasten voor mobiele telefoons. (Zet het basisstation bij voorkeur niet op de vensterbank of bij een raam.)
- Het bereik en de spraakkwaliteit zijn afhankelijk van lokale omgevingsomstandigheden.
- Als de ontvangst met het basisstation op een bepaalde locatie niet goed is, zet het basisstation dan ergens anders.

Omgeving

- Zorg ervoor dat er geen apparaten in de buurt van het apparaat zijn die elektrische interferentie genereren, zoals fluorescerende lampen en motoren.
- Stel het apparaat niet bloot aan extreem veel rook, stof, hoge temperaturen of trillingen.
- Stel het apparaat niet bloot aan direct zonlicht.
- Plaats geen zware objecten op het product.
- Als het apparaat gedurende langere tijd niet wordt gebruikt, haalt u de stekker ervan uit het stopcontact.
- Houd het product uit de buurt van warmtebronnen, zoals verwarming, kooktoestellen enzovoort. Plaats het product niet in een kamer waarin de temperatuur lager is

dan 0 °C of hoger dan 40 °C. Vermijd vochtige kelders.

- De maximale belafstand kan teruglopen wanneer het apparaat op de volgende plaatsen wordt gebruikt: in de buurt van heuvels, in tunnels, onder de grond, in de buurt van metalen voorwerpen zoals hekken, enzovoort.
- Gebruik van het product in de buurt van elektrische apparaten kan storing veroorzaken. Ga uit de buurt van het elektrische apparaat.

Algemene verzorging

- **Veeg het oppervlak van het product schoon met een zachte, vochtige doek.**
- Gebruik geen benzine, verdunner of schuurmiddel.

Beveiligingsmaatregelen

Tref bij het gebruik van dit product de juiste voorzorgsmaatregelen om de volgende problemen met de beveiliging te voorkomen.

- Uitlekken van privégegevens via dit product.
- Illegaal gebruik van dit product door derden.
- Storing in of onderbreking van het gebruik van dit product door derden.

Tref de volgende maatregelen om problemen met de beveiliging te voorkomen:

- U voorkomt illegaal gebruik door de software van het basisstation up-to-date te houden (als u niet de laatste versie van de software gebruikt, kan dit ertoe leiden dat het gebruik van het apparaat onmogelijk wordt gemaakt of dat er informatie uitlekt). Raadpleeg de gebruikershandleiding op de website van Panasonic. Zie pagina 3 voor het juiste webadres van Panasonic.
- U bent zelf verantwoordelijk voor de beveiligingsinstellingen van dit product, zoals het wachtwoord voor de webinterface. Deze informatie mag niet in handen komen van andere personen dan de normale gebruikers. Voorkom ongeoorloofd gebruik van dit product door regelmatig uw wachtwoord te veranderen.
- Zet dit product ergens waar het niet zomaar kan worden gestolen.
- Tijdens een gesprek via internet kunnen storingen van buitenaf leiden tot een gebrekkige verbindingskwaliteit en/of slechte werking van het apparaat.

Overige informatie

Kennisgeving voor weggoien, verplaatsen of terugsturen van dit product

- U kunt uw privé-gegevens en vertrouwelijke gegevens op dit product opslaan. Om uw privégegevens en vertrouwelijke gegevens te beschermen raden wij u aan informatie die zich in telefoonboeken of bellenlijsten bevindt, of het wachtwoord van de webinterface, uit het geheugen te verwijderen voordat u het product weggoeit, verplaatst of terugstuurt. Raadpleeg de systeembeheerder voor informatie over het resetten van het wachtwoord van de webinterface.

Algemene informatie

- Neem bij problemen in eerste instantie contact op met de leverancier van uw telefoonsysteem.

Verklaring van overeenstemming:

- Panasonic System Networks Co., Ltd. verklaart dat deze apparatuur voldoet aan de van toepassing zijnde vereisten en andere relevante voorwaarden van de richtlijn voor radio- en telecommunicatieapparatuur 1999/5/EC.

De overeenstemmingsverklaringen voor de relevante Panasonic-producten die in deze handleiding worden beschreven, kunnen worden gedownload op:

<http://www.doc.panasonic.de>

Contactadres van de officiële vertegenwoordiging:

Panasonic Testing Centre
Panasonic Marketing Europe GmbH
Winsbergring 15, 22525 Hamburg, Duitsland

Informatie voor gebruikers betreffende het verzamelen en verwijderen van oude uitrustingen en lege batterijen

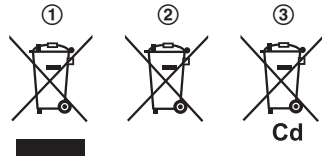

Deze symbolen (①, ②, ③) op de producten, verpakkingen, en/of begeleidende documenten betekenen dat gebruikte elektrische en elektronische producten en batterijen niet met het

Belangrijke informatie

algemene huishoudelijke afval gemengd mogen worden.

Voor een correcte behandeling, recuperatie en recyclage van oude producten en lege batterijen moeten zij naar de bevoegde verzamelpunten gebracht worden in overeenstemming met uw nationale wetgeving en de Richtlijnen 2002/96/EC en 2006/66/EC.

Door deze producten en batterijen correct te verwijderen draagt u uw steentje bij tot het beschermen van waardevolle middelen en tot de preventie van potentiële negatieve effecten op de gezondheid van de mens en op het milieu die anders door een onvakkundige afvalverwerking zouden kunnen ontstaan.

Voor meer informatie over het verzamelen en recyclen van oude producten en batterijen, gelieve contact op te nemen met uw plaatselijke gemeente, uw afvalverwijderingsdiensten of de winkel waar u de goederen gekocht hebt.

Voor een niet-correcte verwijdering van dit afval kunnen boetes opgelegd worden in overeenstemming met de nationale wetgeving.

Voor zakelijke gebruikers in de Europese Unie

Indien u elektrische en elektronische uitrusting wilt verwijderen, neem dan contact op met uw dealer voor meer informatie.

Informatie over de verwijdering in andere landen buiten de Europese Unie

Deze symbolen (①, ②, ③) zijn enkel geldig in de Europese Unie. Indien u wenst deze producten te verwijderen, neem dan contact op met uw plaatselijke autoriteiten of dealer, en vraag informatie over de correcte wijze om deze producten te verwijderen.

Opmerking over het batterijensymbool

Dit symbool (②) kan gebruikt worden in verbinding met een chemisch symbool (③). In dat geval wordt de eis, vastgelegd door de Richtlijn voor de betrokken chemische producten vervuld.

Noodoproepen

Alle lijnen, ook lijnen die niet zijn toegewezen, zijn beschikbaar voor noodoproepen als de desbetreffende telefoonnummers in de webinterface geprogrammeerd zijn. De beschikbaarheid is afhankelijk van uw telefoonsysteem. Neem voor meer informatie contact op met de systeembeheerder.

Handset

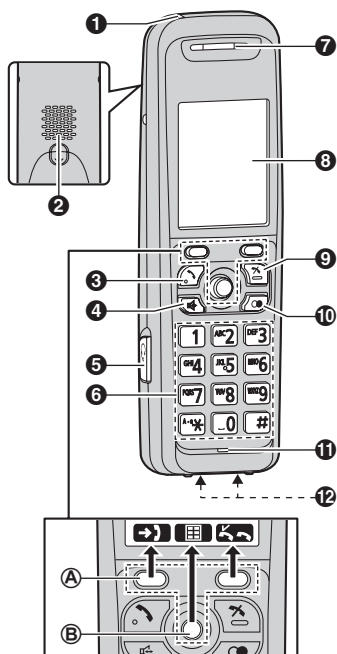

- 1** Oplaadindicator
Beltoonindicator
Berichtindicator
- 2** Luidspreker
- 3** [☎] (Sprak)
 - Bellen
- 4** [☎] (Handsfree telefoneren)
 - Handsfree bellen
- 5** Hoofdtelefoon aansluiting
- 6** Kiestoetsen
- 7** Luidspreker
- 8** Display
- 9** [⏏] (Uit)
 - Stoppen
- 10** [☎] (Opnieuw bellen/pauze)
- 11** Microfoon
- 12** Oplaadcontacten

■ Type bediening

Ⓐ Zachte toetsen

De handset heeft 2 zachte toetsen en een joystick. Met een zachte toets of het midden van de joystick selecteert u de functie die er direct boven op het display wordt getoond.

Ⓑ Joystick

Door herhaaldelijk op de joystick ([▲], [▼], [◀] of [▶]) te drukken kunt u:

- door lijsten of items bewegen (omhoog, omlaag, links of rechts)
- het ontvangstvolumen of luidsprekervolumen bijstellen (omhoog of omlaag) tijdens een gesprek

Tijdelijk van displaymodus veranderen (op handset)

U kunt per scherm één item of meerdere items weergeven voor het telefoonboek, de bellijst en de herhaallijst.

U kunt de displaymodus van de handset als volgt tijdelijk wijzigen door te drukken op [≡] (weergegeven tijdens het raadplegen van lijsten):

- wanneer per scherm meerdere items worden weergegeven.
- wanneer per scherm één item wordt weergegeven. U kunt gedetailleerde informatie raadplegen.

Basisstation

KX-TGP500

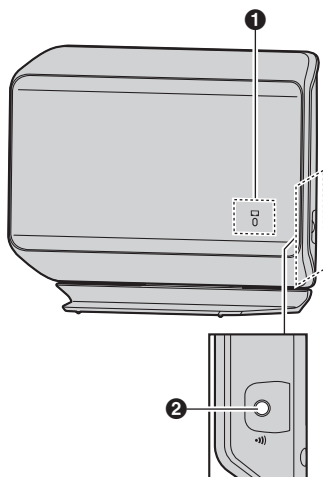

1  **Statusindicator**

- Geeft de status van het apparaat en het netwerk aan.

2  **(Knop om de handset te zoeken)**

- Hiermee kunt u alle handsets oproepen.

KX-TGP550

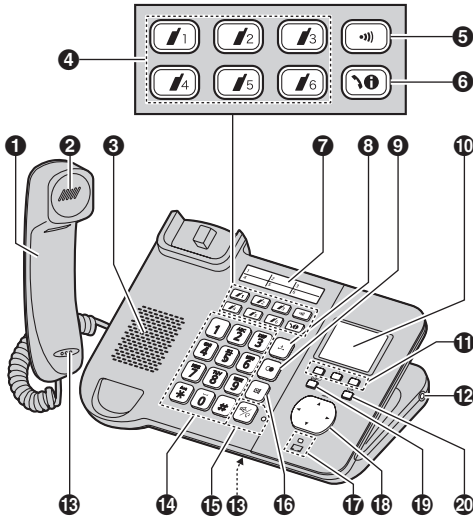

- 1** Handset met snoer
- 2** Luidspreker
- 3** Luidspreker
- 4** Knoppen voor het oproepen van handsets ([1] – [6])
Handsetstatusindicatoren
- Hiermee kunt u elke afzonderlijke handset oproepen. Ook wordt hiermee de status van elke handset aangegeven.
- 5** [⏸] (Knop om de handsets op te roepen)
- Hiermee kunt u alle handsets oproepen.
- 6** [L] (Lijnstatus)
- Geeft de status van elke lijn op het display aan.
- 7** Indexsticker
- Noteer de naam van 6 gebruikers op de meegeleverde indexsticker en plak de sticker op het basisstation.
- 8** [S] (Wachtstand)
- 9** [P] (Opnieuw bellen/Pauze)
- 10** Display
- 11** Zachte toetsen
- 12** Hoofdtelefoon aansluiting
- 13** Microfoon
- 14** Kiestoetsen
- 15** [S] (Luidspreker)
 [H] (Headset)
Luidsprekerindicator
- 16** [M] (Stil)
- 17** [I] Statusindicator
- Geeft de status van het apparaat en het netwerk aan.
- 18** Navigatietoets ([▲]/[▼]/[◀]/[▶])
 ▲: Volume ([▲]/[▼])
- 19** [M] (Voicemail)*¹
 [M] (Voicemailindicator)
- 20** [E] (Stoppen)
- Stoppen
- *1 Uw telefoonsysteem moet voicemail wel ondersteunen. Neem voor meer informatie contact op met de systeembeheerder.

Navigatietoets/volumetoets

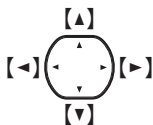

■ Bladeren door lijsten of items

Door steeds op deze toets ([▲], [▼], [◀] of [▶]) te drukken beweegt u door diverse lijsten of items (omhoog, omlaag, links of rechts).

■ Het volume aanpassen

Door steeds op deze toets ([▲] of [▼]) te drukken past u het volume van de hoorn of luidspreker aan tijdens een gesprek (omhoog of omlaag).

■ De cursor verplaatsen

Door steeds op deze toets ([▲], [▼], [◀] of [▶]) te drukken verplaatst u de cursor tijdens het bewerken van een nummer of naam.

Zachte toetsen

Het basisstation heeft 3 zachte toetsen. Met een zachte toets selecteert u de functie die er direct boven op het display wordt getoond.

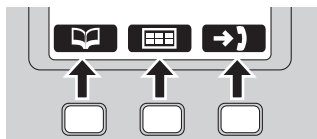









☐ statusindicator op basisstation

Tijdens het starten kunt u merken dat ☐ op het basisstation knippert. Dit wil zeggen dat het basisstation verbinding maakt met uw telefoonsysteem. De betekenis van het lampje wordt hieronder uitgelegd:

Status		Betekenis
Kleur	Patroon	
Groen	Aan	• Het basisstation heeft verbinding met internet. Het apparaat is volledig opgestart. U kunt nu bellen en gebeld worden via internet.
	Knippert	• Het basisstation is gegevens aan het downloaden. Zolang ☐ knippert en het groene lampje niet continu blijft branden mag u de Ethernet-kabel en de wisselstroomadapter niet losmaken.

Status		Betekenis
Kleur	Patroon	
Rood	Aan	<ul style="list-style-type: none"> • Wanneer u het basisstation aanzet, brandt het rode lampje van <input type="checkbox"/> ongeveer 10 seconden.
	Knippert	<ul style="list-style-type: none"> • Het basisstation registreert een handset.
	Knippert snel	<ul style="list-style-type: none"> • Het basisstation roept handsets op. (Alleen KX-TGP500)
Oranje	Aan	<ul style="list-style-type: none"> • Het IP-adres van het basisstation kan in conflict komen met het IP-adres van andere apparaten in uw lokale netwerk. Neem voor meer informatie contact op met de systeembeheerder.
	Knippert	<ul style="list-style-type: none"> • Het basisstation krijgt een IP-adres of configuratie toegewezen. Even geduld. • Het basisstation wordt aangemeld bij uw telefoonsysteem. Even geduld. • Als <input type="checkbox"/> blijft knipperen, controleer dan de volgende punten: <ul style="list-style-type: none"> – Mogelijk kloppen de netwerkinstellingen niet. Neem contact op met de systeembeheerder. – Installatieproblemen kunnen vaak worden opgelost door alle apparatuur te resetten. Zet eerst de modem, de router, de hub, het basisstation en de computer uit. Zet de apparaten vervolgens weer aan in deze volgorde: modem, router, hub, basisstation, computer. – Als u op uw computer geen webpagina's op internet kunt weergeven, controleer dan of er soms verbindingsproblemen zijn met uw telefoonsysteem. – Informeer bij uw systeembeheerder als u nog meer hulp nodig hebt.
	Knippert snel	<ul style="list-style-type: none"> • Trek de stekker van de wisselstroomadapter van het basisstation uit het stopcontact en steek de stekker er vervolgens weer in. Als <input type="checkbox"/> nog steeds snel knippert, dan kan er een hardwarematig probleem zijn met het basisstation. Neem contact op met de leverancier van uw telefoonsysteem.
Uit	—	<ul style="list-style-type: none"> • Het basisstation staat uit. • De Ethernet-kabel is niet goed aangesloten. Goed aansluiten. • Uw netwerkapparaten (hub, router en dergelijke) staan uit. Controleer de lampjes die de verbindingsstatus van de apparatuur aangeven. • Het basisstation wordt gestart.







Telefoneren met behulp van het telefoonboek

- 1 Pak de handset op en toets het telefoonnummer in.
 - Druk als u een cijfer wilt corrigeren op .
 - 2 Druk op  of .
 - Het apparaat selecteert de standaardlijn die de systeembeheerder heeft geconfigureerd.
 - U kunt de lijn ook met de hand selecteren:
 → : Selecteer de gewenste lijn. → 
- 3 Als het gesprek is beëindigd, drukt u op  of plaatst u de handset op de oplader.

Opmerking:

- Lees voor meer informatie de gebruikershandleiding op de website van Panasonic: Zie pagina 3 voor het juiste webadres van Panasonic.

De luidspreker gebruiken

- 1 Kies het telefoonnummer en druk op .
 - Het apparaat selecteert de standaardlijn die de systeembeheerder heeft geconfigureerd.
 - U kunt de lijn ook met de hand selecteren:
 → : Selecteer de gewenste lijn. → 
 - Praat tegen de persoon aan de andere kant van de lijn.
- 2 Als het gesprek beëindigd is, drukt u op .

Opmerking:

- Gebruik voor de beste prestaties de handsfree functie in een rustige omgeving.







- U schakelt terug naar een normaal gesprek met .

Ontvangstvolume of luidsprekervolume bijstellen





Druk de joystick tijdens het gesprek meerdere keren naar boven of beneden.

Telefoneren met behulp van de herhaallijst

De 10 laatst gebelde nummers worden in de herhaallijst opgeslagen (elk maximaal 32 cijfers).

- 1 
- 2 : Selecteer het gewenste telefoonnummer.
- 3 
 - Als  wordt ingedrukt en de lijn van degene die u belt, bezet is, belt de telefoon meerdere keren automatisch opnieuw. Terwijl de handset wacht voor opnieuw bellen, knippert de belindicator. Druk op  om te annuleren.

Telefoneren met behulp van het basisstation (alleen KX-TGP550)





- 1 Kies het telefoonnummer.
 - Druk als u een cijfer wilt corrigeren op .
- 2 Pak de handset met snoer op.
 - Het apparaat selecteert de standaardlijn die de systeembeheerder heeft geconfigureerd.
 - U kunt de lijn ook met de hand selecteren:
 → : Selecteer de gewenste lijn. → Pak de handset met snoer op.

- 3 Als het gesprek is beëindigd, legt u de hoorn op de haak.

Opmerking:

- U kunt het telefoonnummer ook kiezen nadat u de handset met snoer van de haak hebt gepakt.
- Lees voor meer informatie de gebruikershandleiding op de website van Panasonic: Zie pagina 3 voor het juiste webadres van Panasonic.

De luidspreker gebruiken

- 1 Kies het telefoonnummer en druk op .
- Het apparaat selecteert de standaardlijn die de systeembeheerder heeft geconfigureerd.
 - U kunt de lijn ook met de hand selecteren:
 → **[▼]/[▲]**: Selecteer de gewenste lijn. → Druk op  of .
- 2 Praat in de microfoon van het basisstation wanneer de persoon die u belt opneemt.
- Praat tegen de persoon aan de andere kant van de lijn.
- 3 Als het gesprek beëindigd is, drukt u op .

Opmerking:





- Gebruik voor de beste prestaties de handsfree functie in een rustige omgeving.
- Pak de handset met snoer op als u daarnaar wilt overschakelen.

Ontvangstvolumen of luidsprekervolumen bijstellen

Druk terwijl u spreekt meerdere keren op **[▲]** of **[▼]**.





Telefoneren met behulp van de herhaallijst

De 10 laatst gebelde nummers worden in de herhaallijst van elk afzonderlijk apparaat opgeslagen (elk maximaal 32 cijfers).

- 1 .
- 2 **[▼]/[▲]**: Selecteer het gewenste telefoonnummer.
- 3 Neem de handset met snoer op of druk op .
 - Als  wordt ingedrukt en de lijn van degene die u belt, bezet is, belt de telefoon meerdere keren automatisch opnieuw. Terwijl het basisstation wacht voordat opnieuw wordt gebeld, knippert de luidsprekerindicator op het basisstation. Druk op  om te annuleren.

Oproepen beantwoorden met de handset

Wanneer een oproep wordt ontvangen, begint de beltoonindicator op de handset snel te knipperen.

- 1 Neem de handset op en druk op ,  of  als de telefoon overgaat.
 - U kunt gesprekken ook aannemen door op een kiestoets te drukken van **[0]** t/m **[9]**, **[*]** of **[#]**. **(Aannemen met willekeurige toets)**
- 2 Als het gesprek is beëindigd, drukt u op  of plaatst u de handset op de oplader.

Het belvolume van de handset bijstellen

- **Wanneer de handset overgaat voor een inkomende oproep:**

Selecteer het gewenste volume door de joystick naar boven of beneden te drukken.

Basisbediening

■ Het volume op voorhand aanpassen:

- 1 (midden van de joystick) → **[#][1][6][0]**
- 2 **[v]/[▲]**: Selecteer het gewenste volume.
- 3 **OK** → **[↶]**

Oproepen beantwoorden met behulp van het basisstation (alleen KX-TGP550)

- 1 Neem de handset met snoer op en druk op of **[☎]** als de telefoon overgaat.
- 2 Als het gesprek is beëindigd, legt u de hoorn op de haak. Wanneer u de luidspreker gebruikt, drukt u op **[☎]**.

Het belvolume van het basisstation wijzigen

■ Wanneer het basisstation overgaat voor een inkomende oproep:

Druk op **[▲]** of **[v]** tot het gewenste volume wordt weergegeven.

■ Het volume op voorhand aanpassen:

- 1 (middelste zachte toets) → **[#][1][6][0]**
- 2 **[v]/[▲]**: Selecteer het gewenste volume.
- 3 **OK** → **[↶]**

Wachtstand

Met deze functie kunt u een extern gesprek in de wacht plaatsen.

Handset

- 1 Druk tijdens een extern gesprek op .
- 2 U haalt het gesprek weer uit de wacht door op of **[↶]** te drukken.

Basisstation

Beschikbaar voor: KX-TGP550

- 1 Druk tijdens een extern gesprek op **[↶]**.
 - Als u de handset met snoer gebruikt, kunt u die op de haak leggen.
- 2 U haalt het gesprek uit de wacht door de handset met snoer op te pakken of op **[↶]** of **[☎]** te drukken.

Doorverbinden

Externe gesprekken kunnen worden doorgeschakeld naar:

- een ander apparaat
- een externe persoon

Met de handset

Oproepen doorschakelen naar een ander apparaat

- 1 Druk tijdens een extern gesprek op .
- 2 **[v]/[▲]**: “Intercom” → **OK**
- 3 **[v]/[▲]**: Selecteer de gewenste unit. →
- 4 Wacht tot de opgeroepen handset wordt opgenomen.
 - Druk als er geen antwoord is op **[↶]** om terug te keren naar het externe gesprek.
- 5 **[↶]**

Oproepen doorschakelen naar een externe persoon

- 1 Druk tijdens een extern gesprek op .
- 2 **[v]/[▲]**: “Overbrenging” → **OK**
- 3 Kies het telefoonnummer.
 - Corrigeer het nummer, druk op **[X]** om het nummer te wissen en voer het opnieuw in.

- 4 Wacht tot de opgeroepen handset wordt opgenomen.
- Druk, als er geen antwoord is, tweemaal op **X** om terug te keren naar het externe gesprek.

5 



Met het basisstation

Beschikbaar voor: KX-TGP550

Oproepen doorschakelen naar een ander apparaat

- 1 Druk tijdens een extern gesprek op **[M]** – **[6]** of **[*)]**.
- 2 Wacht tot de opgeroepen handset wordt opgenomen.
 - Druk, als er geen antwoord komt, op dezelfde knop als in stap 1 om terug te keren naar het externe gesprek.
- 3 Leg de handset met snoer op de haak.

Oproepen doorschakelen naar een externe persoon

- 1 Druk tijdens een extern gesprek op .
- 2 **[v]/[A]**: “Overbrenging” → **OK**
- 3 Kies het telefoonnummer.
 - Corrigeer het nummer, druk op **X** om het nummer te wissen en voer het opnieuw in.
- 4 Wacht tot de opgeroepen handset wordt opgenomen.
 - Druk, als er geen antwoord is, tweemaal op **X** om terug te keren naar het externe gesprek.
- 5 

Het basisstation installeren

Het basisstation aansluiten

Belangrijk:

- Gebruik alleen de meegeleverde Panasonic-wisselstroomadapter (PQLV219CE).
- Alleen KX-TGP550: sluit de Ethernet-kabel die met de PoE-hub is verbonden, niet aan op de pc-poort van het apparaat. Hierdoor zou u het apparaat ernstig kunnen beschadigen.

KX-TGP550

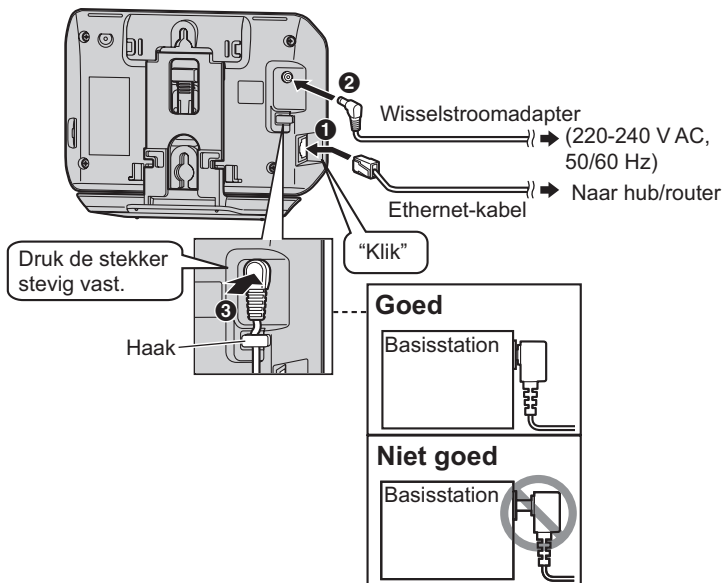

KX-TGP550

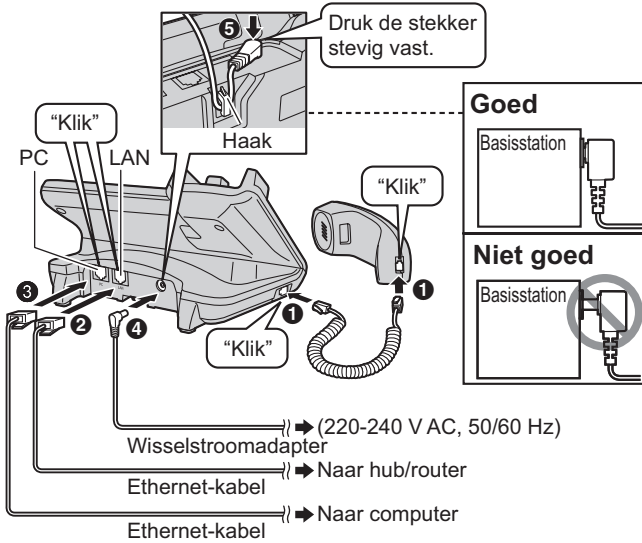

De handset installeren

De oplader aansluiten

- Gebruik alleen de meegeleverde Panasonic-wisselstroomadapter (PQLV219CE).

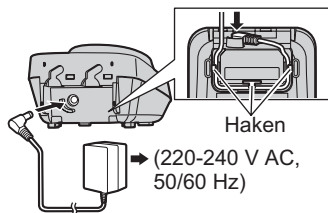

Batterijen plaatsen

- **GEBRUIK ALLEEN** Ni-MH-batterijen van het type AAA (R03).
- Gebruik **GEEN** alkalinebatterijen, mangaanbatterijen of Ni-Cd-batterijen.
- Zorg ervoor dat u de batterijen (+, -) goed in de batterijhouder plaatst.

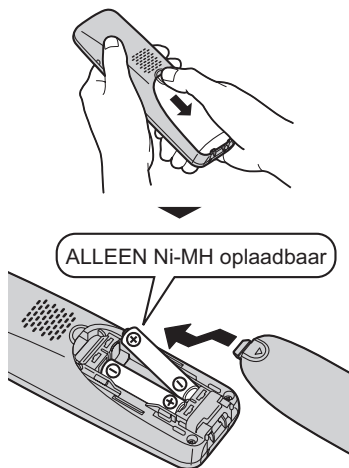

Batterijen opladen

Ongeveer 6 uur opladen.

- Als de batterijen volledig zijn opgeladen, dooft het oplaadlicht.

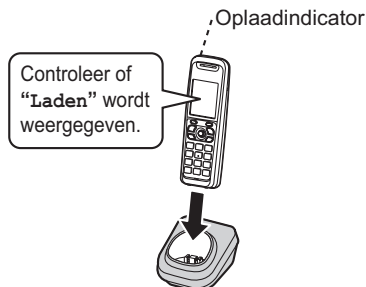

Opmerkingen bij het instellen

Opmerking bij het aansluiten

- De wisselstroomadapter moet altijd aangesloten blijven. (Het is normaal dat de adapter tijdens gebruik warm aanvoelt.)
- De wisselstroomadapter moet worden aangesloten op een verticaal of op de vloer aangebracht stopcontact. Sluit de wisselstroomadapter niet aan op een stopcontact op het plafond, omdat de stekker door het gewicht van de adapter uit het contact kan worden getrokken.
- Het apparaat werkt niet tijdens een stroomstoring.

Opmerking bij het plaatsen van de batterij





- Gebruik de meegeleverde oplaadbare batterijen. Voor de vervanging raden wij u aan de oplaadbare batterijen van Panasonic te gebruiken zoals beschreven in de gebruikershandleiding van het basisstation op de website van Panasonic. Zie pagina 3 voor het juiste webadres van Panasonic.

- Maak de plus- (⊕) en minzijde (⊖) van de batterijen met een droge doek schoon.
- Raak de plus- (⊕) en minzijde (⊖) van de batterijen of de contactpunten van de eenheid niet aan.

Opmerking bij het opladen van de batterij

- Het is normaal dat de handset tijdens het opladen warm aanvoelt.
- Maak eens per maand de oplaadcontacten van de handset en de oplader schoon met een zachte, droge doek. Reinig vaker als het apparaat wordt blootgesteld aan vet, stof of hoge luchtvochtigheid.

Batterijniveau

Pictogram	Batterijniveau
	Hoog
	Normaal
	Laag
	Opladen noodzakelijk
	Leeg

Prestaties Panasonic Ni-MH-batterijen (meegeleverde batterijen)

Bediening	Bedrijfsduur
Bij continu gebruik	Maximaal 5 uur
Buiten gebruik (stand-by)	240 uur (10 dagen) max.

Opmerking:

- Het is normaal dat batterijen na de eerste keer dat ze zijn opgeladen niet volledig zijn geladen. De batterijen presteren het beste na een aantal volledige laadcycli (opladen/gebruiken).
- De werkelijke prestaties van de batterij zijn afhankelijk van hoe vaak de handset wordt gebruikt en hoe vaak deze niet in gebruik is (stand-by).
- Ook als de batterijen van de handset volledig zijn geladen, lopen ze geen

schade op als u de handset op de oplader laat.

- Het is mogelijk dat het batterijniveau niet juist wordt afgebeeld nadat u de batterijen hebt vervangen. Als dit het geval is, plaats de handset dan op de oplader en laat de handset minimaal 6 uur opladen.

Het netwerk installeren

Belangrijk:

- Wij adviseren deze instellingen vast te leggen in overleg met de systeembeheerder. U kunt de netwerkinstellingen ook configureren via de webinterface. Neem voor meer informatie contact op met de systeembeheerder.

Automatische configuratie (standaard)

DHCP-verbinding inschakelen

Handset

- 1  (midden van de joystick) → **[#][5][0][0]**
- 2 **[v]/[^]**: "AAN" → **OK**
- 3 **[v]/[^]**: "Automatisch" → **OK** → **[x]**

Basisstation

Beschikbaar voor: KX-TGP550

- 1  (middelste zachte toets) → **[#][5][0][0]**
- 2 **[v]/[^]**: "AAN" → **OK**
- 3 **[v]/[^]**: "Automatisch" → **OK** → **[←]**

Vaste configuratie

Handset

DHCP-verbinding uitschakelen

- 1  (midden van de joystick) → **[#][5][0][0]**

Installatie

2 **[▼]/[▲]**: "UIT" → **OK** → **[↶]**

Statisch IP-adres en andere instellingen configureren

- 1 **[⌨]** (midden van de joystick) → **[#][5][0][1]**
- 2 Stel het IP-adres, het subnetmasker, de standaardgateway, DNS1 en DNS2 in.
 - Duw de joystick naar beneden **[▼]** of naar boven **[▲]** om door de items te bewegen.
 - U verplaatst de cursor door de joystick naar rechts **[▶]** of links **[◀]** te duwen.
Druk op **C** als u cijfers wilt corrigeren.

3 **OK** → **[↶]**

Basisstation

Beschikbaar voor: KX-TGP550

DHCP-verbinding uitschakelen

- 1 **[⌨]** (middelste zachte toets) → **[#][5][0][0]**
- 2 **[▼]/[▲]**: "UIT" → **OK** → **[↵]**

Statisch IP-adres en andere instellingen configureren

- 1 **[⌨]** (middelste zachte toets) → **[#][5][0][1]**
- 2 Stel het IP-adres, het subnetmasker, de standaardgateway, DNS1 en DNS2 in.
 - Druk op **[▼]** of **[▲]** om door de items te bewegen.
 - Druk op **[▶]** of **[◀]** om de cursor te verplaatsen.
Druk op **C** als u cijfers wilt corrigeren.
- 3 **OK** → **[↵]**

Garantie (voor België)

Aandacht: Gelieve uw aankoopbewijs (Factuur of Kasticket) Zorgvuldig te bewaren.

De toestellen PANASONIC zijn gegarandeerd tegen fouten in grondstoffen en onderdelen en tegen constructiefouten gedurende een periode van 12 maand :

- op onderdelen en werkloos.
- 2 Jaar op Kleuren TV / Plasma / LCD
- 2 Jaar op compressor (air conditioning)
- 2 Jaar op magnetron (microgolf ovens)

Mocht het toestel enige herstelling onder waarborg vragen, dan moet u zich terug wenden naar uw verkoper of een erkend service center (aan te vragen op onderstaand telefoonnummer) die het nodige zal doen om uw toestel terug in orde te brengen. De waarborg wordt alleen gedekt indien het toestel vergezeld is van de waarborgkaart, volledig ingevuld zonder weglatingen of doorschrapingen, alsmede een geldig bewijs van aankoop (factuur of Kasticket). Deze waarborg is toepasselijk op de apparaten indien die gebruikt worden voor privé en normale doeleinden overeenkomstig de gebruiksaanwijzing en het etiket dat bepaalde gevaren aanduidt.

Zijn van de waarborg uitgesloten, defekten die veroorzaakt zijn door:

- * Ieder professioneel of semi professioneel gebruik,
 - * Ongevallen, onoordeelkundig gebruik, abusief gebruik, of verwaarlozing van het apparaat;
 - * Het gebruik van het apparaat voor een niet normaal huishoudelijk gebruik;
 - * Een ontregeling of een wijziging aangebracht door de gebruiker; of door niet erkende dealers of service centers
 - * Over/onderspanning van de netspanning, zelfs kortstondig;
 - * Een niet aangepast transport;
 - * Normale slijtage;
 - * Natuurrampen van allerlei aard zoals, blikseminslag overstroming aardbeving enz.;
 - * Slechte installatie, aanpassing, wijziging of gebruik van het apparaat of een installatie, wijziging of gebruik van het apparaat die niet overeenstemt met de technische en/of veiligheidsnormen van toepassing in het land waar het apparaat gebruikt wordt.
 - * Onderhoudsbeurten, magnetische koppen van band en kassetteopnemer alsmede videorecorders, cartridges, batterijen lampen en elk ander product dat slechts gedurende een beperkte tijd kan gebruikt worden.
- Gedurende de garantieperiode beperken de verplichtingen van de invoerder zich tot het volgende:
1. Het gratis herstellen van het toestel of het vervangen door een ander toestel van dezelfde waarde indien het door de invoerder nodig geacht wordt.
 2. De gratis herstelling omvat het vervangen van de defekte onderdelen alsmede het nodige werkloos om de herstelling uit te voeren.
- Zijn altijd ten laste van de klant:
- * De transportkosten van en naar de werkhuizen.
 - * De eventuele verplaatsingskosten van de techniek. De verpakingskosten voor apparaten die slecht of onverpakt binnenkomen en die teruggezonden moeten worden. De apparaten die voor herstelling ingezonden worden, reizen op risico van de eigenaar wel voor heen- als terugreis. Er wordt geen tegemoetkoming voor genotsderiving toegekend.
 - * De hiervoor vermelde garantie doet geen afbreuk op de wettelijke garantie in voege.

Panasonic Belgium

Branch of Panasonic Marketing Europe GmbH
Brusselsesteenweg 502 1731 Zellik
Tel. 070/22 30 11 Fax : 02/481 04 99
URL : www.panasonic.be
E-mail : info.pbbussels@eu.panasonic.com

Garantie (voor Nederland)

Panasonic GARANTIEBEWIJS Zorgvuldig door koper te bewaren tezamen met gedateerde koopbon	Datum aankoop	
	Type no.	
	Serie no.	
	Dealerstempel	

Onze producten zijn met uiterste zorg geproduceerd en van zeer hoge kwaliteit.

Wij garanderen de ongestoorde werking van het apparaat gedurende één jaar na aankoopdatum, mits het apparaat werd gebruikt zoals in de handleiding is aangegeven.

Op verbruiksmaterialen, op accu's of batterijen en op beschermingsmiddelen wordt géén garantie verleend.

De garantie vervalt indien er door anderen wijzigingen zijn aangebracht in of aan het apparaat of indien het defect is ontstaan door ondeugdelijke verbruiksmaterialen of accessoires of ten gevolge van invloeden buiten het apparaat.

Garantie wordt verleend aan de hand van dit originele garantiebewijs en de gedateerde aankoopbon.

Deze garantie is alleen van toepassing op apparaten die gekocht zijn en gebruikt zijn in de EU landen.

AANVULLENDE BEPALINGEN

1. Voor Plasma en LCD televisie bedraagt de garantietermijn 24 maanden.
2. Het reinigen van audio- en videokoppen en laserunits valt niet onder garantie. Raadpleeg altijd eerst de gebruiksaanwijzing of uw dealer.
3. Voor de bronlamp van de LCD / DLP videoprojectoren geldt een garantieperiode van 90 dagen of 200 branduren, hetgeen het eerst bereikt wordt.

Voor reparatie van apparatuur in Nederland, dient de apparatuur franco verzonden te worden aan:

E-Care Repair Services

Stenograaf 2

6921 EX Duiven

tel 026 3193343

web www.e-care.nl

Alvorens dit echter te doen dient u de dealer en/of de website van E-care te raadplegen.

Indien dit apparaat gebruikt wordt in een ander EU land dan Nederland en met uitzondering van apparatuur welke gebruikt wordt voor beroepsmatige doeleinden, zullen de voorwaarden gelden zoals hierna vermeld.

EER garantie: deze voorwaarden zijn van toepassing (in het land van aankoop en) in alle landen van de EER.

A) Zodra de koper vaststelt dat het apparaat defect is, moet hij, in de EER lidstaat of Turkije waar uitvoering van de garantie gevraagd wordt, contact opnemen met de verkoopmaatschappij of de nationale distributeur, dan wel de dichtstbijzijnde erkende dealer, onder overlegging van dit garantiebewijs en de gedateerde koopbon.

De koper zal dan geïnformeerd worden of:

- (i) de verkoopmaatschappij of nationale distributeur de reparatie zal verrichten; of
- (ii) de verkoopmaatschappij of nationale distributeur maatregelen zal treffen teneinde het

- apparaat te verzenden naar EER lidstaat of Turkije waar het oorspronkelijk verkocht is; of
- (iii) men het apparaat zelf kan opsturen naar de verkoopmaatschappij of nationale distributeur in EER lidstaat of Turkije waar het apparaat oorspronkelijk verkocht is.
- B) Indien het apparaat een productiemodel is dat normaliter verkocht wordt door de verkoopmaatschappij of nationale distributeur in het land waar de koper het apparaat gebruikt, dient het apparaat, op risico en kosten van de koper samen met dit volledig ingevulde garantiebewijs en de gedateerde koopbon verzonden te worden naar voornoemde verkoopmaatschappij of distributeur die de reparatie zal verrichten. In sommige landen zal de verkoopmaatschappij of de nationale distributeur bepaalde servicecentra of dealers aanduiden voor het verrichten van de betrokken reparaties.
- C) Als het apparaat een apparaat is dat normaliter niet verkocht wordt in het land waar het gebruikt wordt, of de interne of externe productspecificaties van het apparaat verschillen van de interne of externe productspecificaties van het productiemodel van het land waar het apparaat gebruikt wordt, kan de verkoopmaatschappij of nationale distributeur eventueel de reparatie verrichten door onderdelen te betrekken van het land waar het apparaat oorspronkelijk verkocht is. Het is echter ook mogelijk dat de reparatie verricht moet worden door de verkoopmaatschappij of nationale distributeur in het land waar het apparaat oorspronkelijk verkocht is. In beide gevallen moet de koper dit garantiebewijs en de gedateerde koopbon overleggen, ieder noodzakelijk vervoer, zowel van het apparaat als van de onderdelen, zal op kosten en risico van de koper geschieden. Dit vervoer kan de reparatie vertragen.
- D) Wanneer de koper het apparaat voor reparatie opstuurt naar de verkoopmaatschappij of de nationale distributeur in het land waar het apparaat wordt gebruikt, zal de reparatie uitgevoerd worden tegen de voorwaarden (inclusief de garantietermijn) die van toepassing zijn op hetzelfde productiemodel in dat land van gebruik en niet die van de EER lidstaat of Turkije waar het oorspronkelijk gekocht is. Indien de koper het apparaat voor reparatie opstuurt naar de verkoopmaatschappij of nationale distributeur in EER lidstaat of Turkije waar het apparaat oorspronkelijk gekocht is, zal de garantie uitgevoerd worden tegen de voorwaarden die van toepassing zijn in het land waar het apparaat oorspronkelijk gekocht is.
- E) Bepaalde produktiemodellen vereisen in de verschillende EER lidstaten of Turkije een instelling en aanpassing om goed en veilig te kunnen functioneren, dit in overeenstemming met de lokale netspanning en veiligheids- of andere technische normen opgelegd of aanbevolen door op enig moment geldende reglementeringen. Voor sommige produktiemodellen kan deze instelling of aanpassing grote kosten met zich meebrengen en kan het zeer moeilijk zijn om te voldoen aan de lokale netspanning en veiligheids- of andere technische normen. **De koper wordt daarom ook sterk aangeraden zich op de hoogte te stellen van deze lokale technische en veiligheidsnormen voordat hij het apparaat in een andere EER lidstaat of Turkije gaat gebruiken.**
- F) Deze garantie dekt niet de kosten voor instelling en aanpassing teneinde te voldoen aan de lokale netspanning en veiligheids- of andere technische normen. De verkoopmaatschappij of nationale distributeur zal soms de nodige instellingen of aanpassingen kunnen aanbrengen aan bepaalde productiemodellen op kosten van de koper. **Het is echter om technische redenen niet mogelijk om alle productiemodellen in te stellen of aan te passen conform de lokale netspanning en veiligheids- of andere technische normen. Bovendien kan, wanneer instellingen of aanpassingen gemaakt worden, de goede werking van het apparaat aangetast worden.**
- G) Indien de verkoopmaatschappij of de nationale distributeur in het land van gebruik van oordeel is dat de koper de noodzakelijke instelling en aanpassing aan de lokale netspanning en de technische- of veiligheidsnormen op behoorlijke wijze heeft laten verrichten, dan zal de garantie uitgevoerd worden zoals boven aangegeven, mits de koper de aard van de instelling of aanpassing vermeldt indien dit relevant is voor de reparatie. (Het wordt de koper aanbevolen geen aangepaste 'of ingestelde apparaten toe te zenden naar de verkoopmaatschappij of nationale distributeur in het land waar het apparaat oorspronkelijk gekocht is indien de reparatie enigermate betrekking heeft op de aanpassing of instelling.)
- H) Deze garantie is alleen geldig in EER lidstaten en Turkije. Deze garantie is een aanvulling op alle wettelijke of andere rechten van de koper, gebruiker en beïnvloedt deze op geen enkele wijze.
- U dient dit garantiebewijs en uw koopbon zorgvuldig te bewaren.**

Voor naslag

Wij raden u aan om de volgende gegevens te noteren. Dit is handig voor reparaties die vallen onder de garantie.

Serienummer

Aankoopdatum

(aanwezig op achter-/onderzijde
basisstation)

Naam en adres dealer

Bevestig hier uw aankoopbon.

CE0682

■ België

Panasonic Belgium
Branch of Panasonic Marketing
Europe GmbH
Brusselsesteenweg 502
1731 ZELLIK

■ Nederland

Panasonic Nederland
Europalaan 30
5232 BC' s-Hertogenbosch

Panasonic System Networks Co., Ltd.

1-62, 4-chome, Minoshima, Hakata-ku, Fukuoka 812-8531, Japan

Copyright:

Dit materiaal valt onder auteursrecht van Panasonic System Networks Co., Ltd. en mag alleen voor intern gebruik worden vermenigvuldigd. Alle andere vermenigvuldiging, geheel of gedeeltelijk, is verboden zonder geschreven toestemming van Panasonic System Networks Co., Ltd.

© Panasonic System Networks Co., Ltd. 2010